

DEGSON - глобальный производитель промышленных соединителей, предлагающий кастомизированных решений для всех партнеров.



Зарядное устройство для электромобилей

**DEGSON** Клеммный блок

DEGSON ELECTRONICS CO.,LTD.  
ISO9001 ISO14001 ISO80079-34 IATF16949

**DEGSON** Круглый соединитель

DEGSON ELECTRONICS CO.,LTD.  
ISO9001 ISO14001 ISO80079-34 IATF16949

**DEGSON** Силовой соединитель

DEGSON ELECTRONICS CO.,LTD.  
ISO9001 ISO14001 ISO80079-34 IATF16949

**DEGSON** Зарядное устройство для электромобилей

NINGBO GAOSONG NEW ENERGY TECHNOLOGY CO.,LTD.  
IATF16949

**DEGSON** Электронная продукция

DEGSON ELECTRONICS CO.,LTD.  
ISO9001 ISO14001 ISO80079-34 IATF16949

**DEGSON** Кастомизированный продукт

DEGSON ELECTRONICS CO.,LTD.  
ISO9001 ISO14001 ISO80079-34 IATF16949



DEGSON ELECTRONICS CO.,LTD.

Адрес : 1585, улица Сяолин, ЦысиНинбо, КНР.

Индекс : 315321

www.degson.com

В каталоге отображена только справочная информация, за более подробной информацией по продукции Вы всегда можете обратиться к представителям компании!

Тел : +86-0574-63510770

Эл-почта: sale@degson.com



Официальный сайт

EV 21-CE01

NINGBO GAOSONG NEW ENERGY TECHNOLOGY CO.,LTD.

IATF16949

## Краткое введение

Компания Degson основана в 1990 году, является одним из мировых поставщиков электротехнической продукции. Degson - национальная высокотехнологичная компания с собственными лабораториями UL и VDE. Компания получила сертификацию по ISO9001, ISO 14001, ISO80079-34, ISO/TS22163 и IATF 16949 системы менеджмента.

Компания Degson поставляет качественную продукцию с высоким сроком службы по всему миру. Компания занимает ведущую позицию по производству изделий из пластика методом литья, автоматизированной сборки и испытаний. Инженерный состав компании Degson обладает потенциалом в работе с международными клиентами, осуществлять индивидуальный подход.

Продукция Degson известна в более чем 100 странах и регионах, таких как Китай, США, Германия, Англия, Италия, Испания, Турция, Россия, Япония, Южная Корея, Сингапур и др. Компания Degson поставляет продукцию высокого качества, которая может поставляться в такие области промышленности, как промышленная автоматизация, станкостроение, генерация электроэнергии, Ж/Д, кораблестроение, возобновляемая энергетика, лифтостроение, освещение, сигнализация, механизация и др. Компания получила признание среди компаний из списка Fortune 500, а также ведущих мировых корпораций.

Основываясь на миссии компании "прагматичные инновации, ответственность, внедрение, гармоничное развитие, управление и стратегии Win-Win", Degson продолжает развивать технические решения, инновации, разработки новых продуктов и технологий. Компания Degson нацелена на поставки различных решений из высококачественной продукции на международный рынок. Degson помогает компаниям быстро расти за счет своих решений, повышая ценность конечного изделия. Degson участвует в создании умной и глобальной сети.

## ИСТОРИЯ КОМПАНИИ

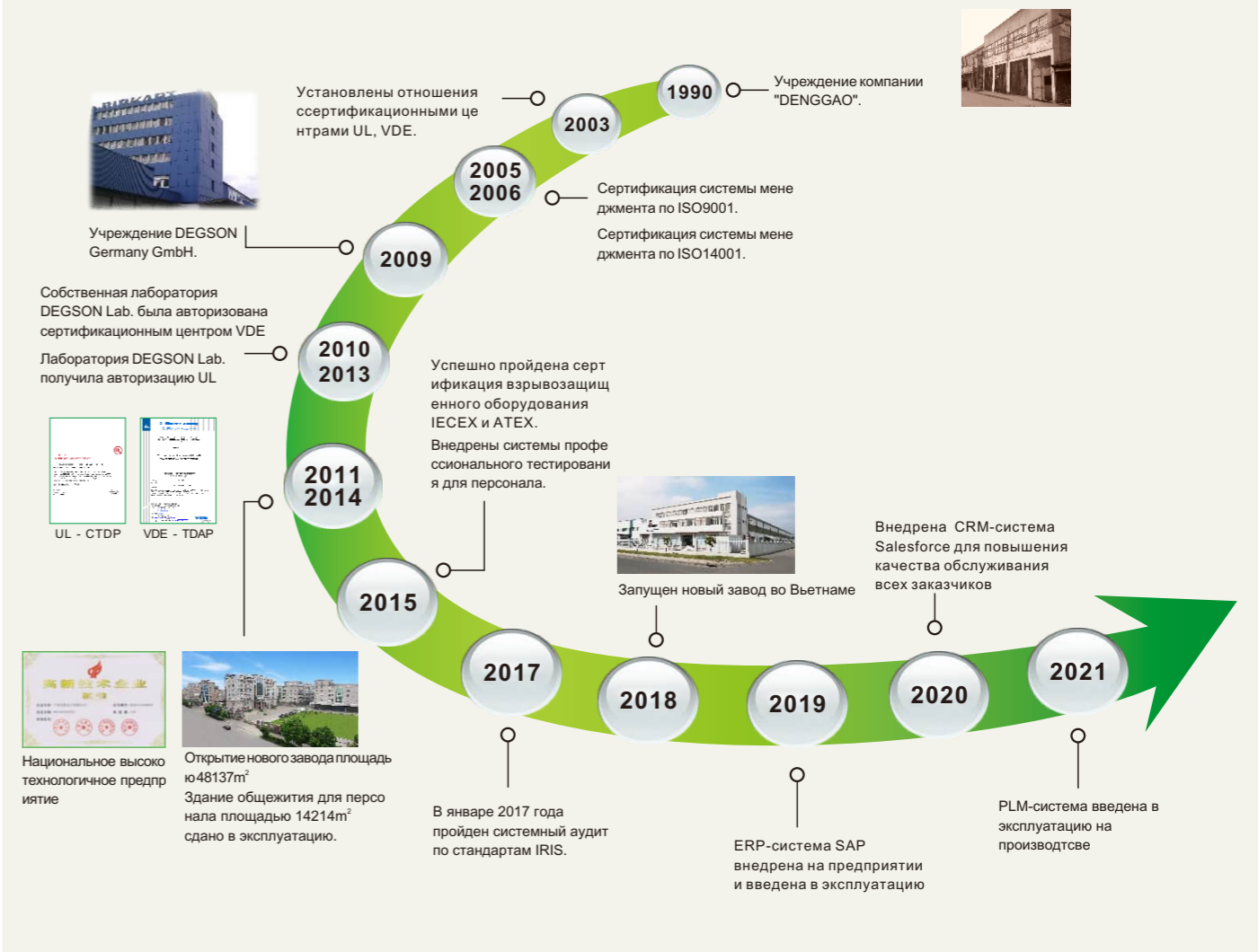

## СЕТЬ ПРОДАЖ

Продукция экспортируется в более чем 100 стран и регионов мира.



## Первая лаборатория аккредитована UL и VDE в Азии



Лаборатория оснащена современным измерительным оборудованием, которое может выполнять полные испытания клеммных блоков в соответствии со стандартами UL1059, UL486E, IEC60998, IEC61984, IEC60947, GB13140, GB14048, CSAC22.2 NO.158.



Тестер класса IP

Металлографический анализатор

Тестер силы выдергивания

Камера солевого тумана

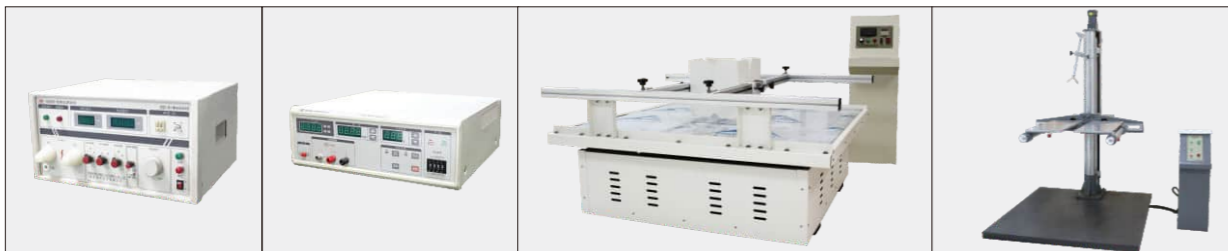

Цифровой тестер выдерживаемого напряжения

Тестер сопротивления изоляции

Виброметр

Тестер падения

## Правило кодирования для зарядного устройства и розетки электромобиля

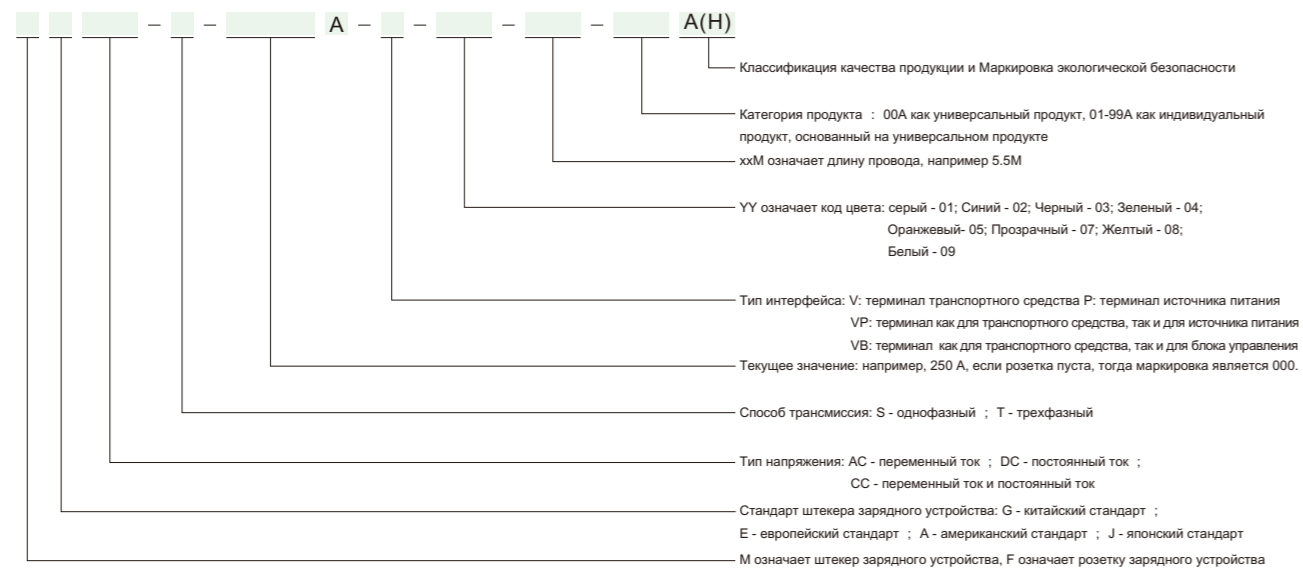

Например:

1. Зарядное устройство EV MGDC-S-250A-V-YY-5.5M-00A (H)

Это означает: зарядное устройство на 250 A на терминале автомобиля с однофазным постоянным током в соответствии с китайским стандартом, универсальный продукт с длиной кабеля 5.5M.

## Тип 2 зарядное устройство переменного тока (ЕС)



**Терминал транспортного средства:** За зарядное устройство переменного тока для электромобилей, оснащено автомобильным штекером и индивидуальным кабелем. Быстрая зарядка переменного тока для электромобилей через автомобильную розетку IEC 62196.2 -2016, установленная в EVSE. "

### Габаритный чертеж

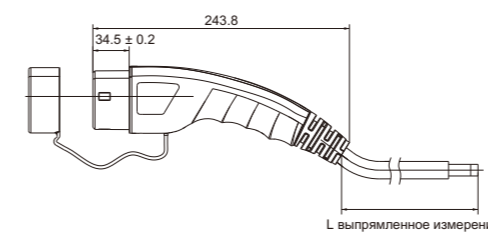

Тип 2

### Характеристики продукции

- Лаконичная и плавная внешность, комфортная ручка, безопасное и удобное управление.
- Зарядное устройство EV соответствует стандарту IEC62196.2-2016 и имеет отличную взаимозаменяемость.
- Кабели зарядного устройства для электромобилей используются при зарядке электромобилей и подходят для зарядки как в режиме 2, так и в режиме 3.

### Дефиниция продукции

Стандарт	IEC 62196.2 -2016
Режим зарядки	2,3
Способ соединения	C
Тип зарядного тока	AC
Цвет корпуса	03-Чёрный
Цвет кабеля	03-Чёрный

### Механические характеристики

Частота вставки и вытягивания	>10000 Частота
Усилие вставки и вытягивания	<100N
Ударопрочность	Доступно к падению с высоты 1 метр или расщепление автомобилем с весом 2 тонны

### Состояние окружающей среды

Температура окружающей среды (Рабочая)	-30 ~ 50°C
Температура окружающей среды (Сберегающая)	-40 ~ 80°C
Степень защиты	IP54

### Электрический параметр

Номинальный ток	16A, 32A
Номинальное напряжение	250В/440В
Количество контактов питания	3(L, N, PE) 5(L1, L2, L3, N, PE)
Количество контактов сигнала	2(PP CP)
Номинальный ток контактов сигнала	2A
Изоляционное сопротивление	≥5MΩ, 500В DC 1мин

### Основной материал

Материал штекера	высокопрочный термопласт, UL94V-0
Материал корпуса	высокопрочный термопласт, UL94V-0
Материал защитной крышки	PUR
Материал гнезда	Медный сплав+посеребренный

### Конфигурация кабеля

Технические характеристики	Ток	Конфигурация кабеля
MEAC-S-016A-V1-YY-X.XM-XXAH	16A	En50620 EV 3*2.5mm <sup>2</sup> +1*0.75mm <sup>2</sup>
MEAC-S-032A-V1-YY-X.XM-XXAH	32A	En50620 EV 3*6.0mm <sup>2</sup> +1*0.75mm <sup>2</sup>
MEAC-T-016A-V1-YY-X.XM-XXAH	16A	En50620 EV 5*2.5mm <sup>2</sup> +1*0.75mm <sup>2</sup>
MEAC-T-032A-V1-YY-X.XM-XXAH	32A	En50620 EV 5*6.0mm <sup>2</sup> +1*0.75mm <sup>2</sup>

Примечание: длина кабеля по требованию клиента.

## Тип 1 :Зарядное устройство переменного тока для электромобилей (США)



Терминал транспортного средства: Зарядное устройство переменного тока для электромобилей, оснащено автомобильным штекером и индивидуальным кабелем. Быстрая зарядка переменного тока для электромобилей через автомобильную розетку SAE J1772, установленная в EVSE.

### Диаграмма размеров продукта

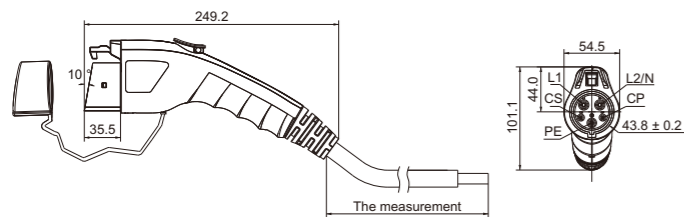

### Характеристика продукта

- Лаконичная и плавная внешность, комфортная ручка, безопасное и удобное управление.
- Зарядное устройство EV соответствует стандарту IEC62196.2-2016 и имеет отличную взаимозаменяемость.
- Кабели зарядного устройства для электромобилей используются при зарядке электромобилей и подходят для зарядки как в режиме 2, так и в режиме 3.

### Дефиниция продукции

Стандарт	SAE J1772-2017
Режим зарядки	2,3
Способ соединения	C
Тип зарядного тока	AC
Цвет корпуса	03-Чёрный
Цвет кабеля	03-Чёрный

### Состояние окружающей среды

Температура окружающей среды(Рабочая)	-30 ~ 50°C
Температура окружающей среды(Сберегающая)	-40 ~ 80°C
Степень защиты	Туре 3S

### Основной материал

Материал штекера	высокопрочный термопласт, UL94V-0
Материал корпуса	высокопрочный термопласт, UL94V-0
Материал защитной крышки	PUR
Материал гнезда	Медный сплав+посеребрённый

### Механические характеристики

Частота вставки и вытягивания	>10000 Частота
Усилие вставки и вытягивания	<75H
Ударопрочность	Доступно к падению с высоты 1 метр или расплющивание автомобилем с весом 2 тонны

### Электрический параметр

Номинальный ток	16A, 32A, 40A
Номинальное напряжение	120В/240В
Количество контактов питания	3(PE, L, N)
Количество контактов сигнала	2(CS, CP)
Номинальный ток контактов сигнала	2A
Изоляционное сопротивление	≥5мОм, 500В DC 1мин

### Конфигурация кабеля

Технические характеристики	Ток	Конфигурация кабеля
МААС-S-016A-V-YY-X.XM-XXAH	16A	UL62 EV 3x12AWG+1x18AWG
МААС-S-032A-V-YY-X.XM-XXAH	32A	UL62 EV 3x10AWG+1x18AWG
МААС-S-040A-V-YY-X.XM-XXAH	40A	UL62 EV 3x8AWG+1x18AWG

Примечание: длина кабеля по требованию клиента.

## Тип 2:Автомобильное зарядное устройство переменного тока с двумя штекером.(ЕС)



Терминал транспортного средства+Источника питания: Мобильное Зарядное устройство переменного тока для электромобилей, оснащено автомобильным штекером и штекером источника питания. Быстрая зарядка переменного тока для электромобилей через автомобильную розетку IEC 62196.2-2016 и штекер источника питания.

### Диаграмма размеров продукта

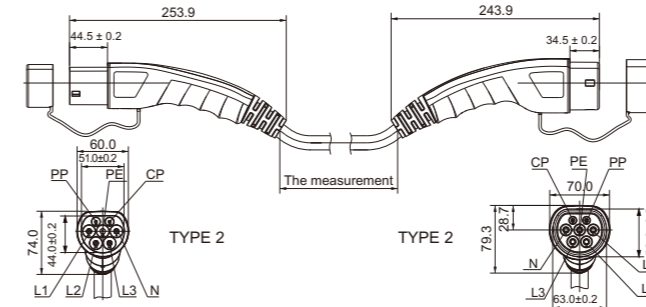

### Характеристика продукта

- Лаконичная и плавная внешность, комфортная ручка, безопасное и удобное управление.
- Зарядное устройство EV соответствует стандарту IEC 62196.2-2016 и имеет отличную взаимозаменяемость.
- Кабели зарядного устройства для электромобилей используются при зарядке электромобилей и подходят для зарядки как в режиме 3.

### Дефиниция продукции

Стандарт	IEC 62196-2:2016
Режим зарядки	3
Способ соединения	B
Тип зарядного тока	AC
Цвет корпуса	03-Чёрный
Цвет кабеля	03-Чёрный

### Состояние окружающей среды

Температура окружающей среды(Рабочая)	-30 ~ 50°C
Температура окружающей среды(Сберегающая)	-40 ~ 80°C
Степень защиты	IP54

### Основной материал

Материал штекера	высокопрочный термопласт, UL94V-0
Материал корпуса	высокопрочный термопласт, UL94V-0
Материал защитной крышки	PUR
Материал гнезда	Медный сплав+посеребрённый

### Механические характеристики

Частота вставки и вытягивания	>10000 Частота
Усилие вставки и вытягивания	<100H
Ударопрочность	Доступно к падению с высоты 1 метр или расплющивание автомобилем с весом 2 тонны

### Электрический параметр

Номинальный ток	16A, 32A
Номинальное напряжение	250В/440В
Количество контактов питания	3(L, N, PE) 5(L1, L2, L3, N, PE)
Количество контактов сигнала	2(PP CP)
Номинальный ток контактов сигнала	2A
Изоляционное сопротивление	≥5мОм, 500В DC 1мин

### Конфигурация кабеля

Технические характеристики	Ток	Конфигурация кабеля
МЕАС-S-016A-V1P1-YY-X.XM-XXAH	16A	PrEN50620 EV 3*2.5мм <sup>2</sup> +1*0.75мм <sup>2</sup>
МЕАС-S-032A-V1P1-YY-X.XM-XXAH	32A	PrEN50620 EV 3*6.0мм <sup>2</sup> +1*0.75мм <sup>2</sup>
МЕАС-T-016A-V1P1-YY-X.XM-XXAH	16A	PrEN50620 EV 5*2.5мм <sup>2</sup> +1*0.75мм <sup>2</sup>
МЕАС-T-032A-V1P1-YY-X.XM-XXAH	32A	PrEN50620 EV 5*6.0мм <sup>2</sup> +1*0.75мм <sup>2</sup>

Примечание: длина кабеля по требованию клиента.

## Тип 1: Автомобильное зарядное устройство переменного тока с двумя штекером. (ЕС, США)



Терминал транспортного средства+Источника питания: Мобильное Зарядное устройство переменного тока для электромобилей, оснащено автомобильным штекером и штекером источника питания. Быстрая зарядка переменного тока для электромобилей через автомобильную розетку SAEJ1772-2017, IEC 62196.2-2016 и штекер источника питания.

### Диаграмма размеров продукта

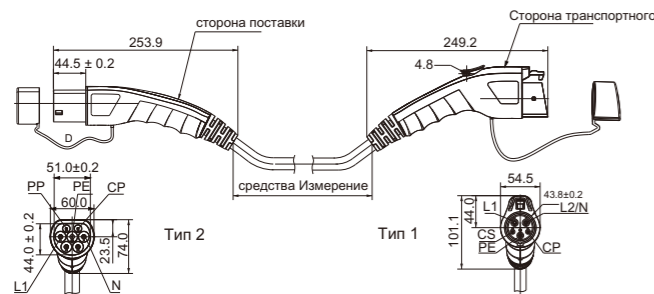

### Характеристика продукта

- Лаконичная и плавная внешность, комфортная ручка, безопасное и удобное управление.
- Зарядное устройство EV соответствует стандарту SAE J1772-2017, IEC62196.2-2016 и имеет отличную взаимозаменяемость.
- Кабели зарядного устройства для электромобилей используются при зарядке электромобилей и подходят для зарядки как в режиме 3.

### Дефиниция продукции

Стандарт	IEC 62196-2:2016
Режим зарядки	3
Способ соединения	B
Тип зарядного тока	AC
Цвет корпуса	03-Чёрный
Цвет кабеля	03-Чёрный

### Состояние окружающей среды

Температура окружающей среды (Рабочая)	-30 ~ 50°C
Температура окружающей среды (Сберегающая)	-40 ~ 80°C
Степень защиты	IP54

### Основной материал

Материал штекера	высокопрочный термопласт, UL94V-0
Материал корпуса	высокопрочный термопласт, UL94V-0
Материал защитной крышки	PUR
Материал гнезда	Медный сплав+посеребренный

### Механические характеристики

Частота вставки и вытягивания	>10000 Частота
Усилие вставки и вытягивания	<100N(P) <75N(B)
Ударопрочность	Доступно к падению с высоты 1 метр или расплющивание автомобилем с весом 2 тонны

### Электрический параметр

Номинальный ток	16A, 32A
Номинальное напряжение	250V
Количество контактов питания	3(L, N, PE)
Количество контактов сигнала	2(PP, CP)
Номинальный ток контактов сигнала	2A
Изоляционное сопротивление	≥5мОм, 500V DC 1мин

### Конфигурация кабеля

Технические характеристики	Ток	Конфигурация кабеля
MHAC-S-016A-VP1-XX-X.XM-XXAH	16A	EV 3*2.5мм <sup>2</sup> +1*0.75мм <sup>2</sup>
MHAC-S-032A-VP1-XX-X.XM-XXAH	32A	EV 3*6.0мм <sup>2</sup> +1*0.75мм <sup>2</sup>

Примечание: длина кабеля по требованию клиента.

## Тип 2: Зарядное устройство переменного тока (ЕС)



Терминал транспортного средства+Источника питания: Зарядное устройство переменного тока для электромобилей, соответствующий европейскому стандарту переменного тока, имеет многофункциональные зарядные устройства, такие как управление зарядкой, мониторинг состояния зарядки, сигнализация и дисплей, с помощью которых можно производить электромобили. Индивидуальные пользователи могут наслаждаться удобной и безопасной зарядкой в домашних условиях.

### Диаграмма размеров продукта

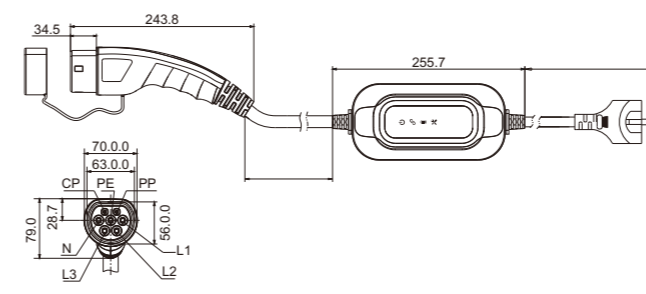

### Характеристика продукта

- Интерфейс зарядки имеет функции блокировки и предотвращения неправильного использования.
- Портативная установка, подключи и работай, самозапускающаяся зарядка удобнее.
- Выбор зарядного тока 8A, 10A, 13A, 16A, 32A.
- Многоцветный светодиодный дисплей.

### Дефиниция продукции

Стандарт	IEC 62196-2:2016
Режим зарядки	2
Способ соединения	B
Тип зарядного тока	AC
Цвет корпуса	03-Чёрный
Цвет кабеля	03-Чёрный

### Состояние окружающей среды

Температура окружающей среды (Рабочая)	-30 ~ 50°C
Температура окружающей среды (Сберегающая)	-40 ~ 80°C
Максимальная высота	≤2000M
Степень защиты	IP54 (Рабочий статус)

### Основной материал

Материал штекера	высокопрочный термопласт, UL94V-0
Материал корпуса	высокопрочный термопласт, UL94V-0
Материал защитной крышки	PUR
Материал гнезда	Медный сплав+посеребренный

### Механические характеристики

Частота вставки и вытягивания	>10000 Частота
Усилие вставки и вытягивания	<100N
Ударопрочность	Доступно к падению с высоты 1 метр или расплющивание автомобилем с весом 2 тонны

### Электрический параметр

Номинальный ток	8A, 10A, 13A, 16A, 32A
Номинальное напряжение	250V
Количество контактов питания	3(L, N, PE)
Количество контактов сигнала	2(CC, CP)
Номинальный ток контактов сигнала	2A
Изоляционное сопротивление	>5мОм

### Конфигурация кабеля

Технические характеристики	Ток	Конфигурация кабеля
MEAC-S-08A-VB-03-5.0M-XXAH	8A	3x2.5мм <sup>2</sup> +1x0.75мм <sup>2</sup>
MEAC-S-10A-VB-03-5.0M-XXAH	10A	3x2.5мм <sup>2</sup> +1x0.75мм <sup>2</sup>
MEAC-S-13A-VB-03-5.0M-XXAH	13A	3x2.5мм <sup>2</sup> +1x0.75мм <sup>2</sup>
MEAC-S-16A-VB-03-5.0M-XXAH	16A	3x2.5мм <sup>2</sup> +1x0.75мм <sup>2</sup>
MEAC-S-32A-VB-03-5.0M-XXAH	32A	3x6мм <sup>2</sup> +1x0.75мм <sup>2</sup>

Примечание: длина кабеля по требованию клиента.

## Тип1:Зарядное устройство переменного тока(США)



Терминал транспортного средства+Источника питания: электромобиль Американская стандартная модель автомобильного терминала переменного тока Зарядный пистолет типа 2, с контролем зарядки, контролем состояния зарядки, Многофункциональные зарядные устройства, такие как сигнализация и дисплей, могут создавать электромобили. Индивидуальные пользователи могут наслаждаться удобной и безопасной зарядкой в домашних условиях.

### Диаграмма размеров продукта

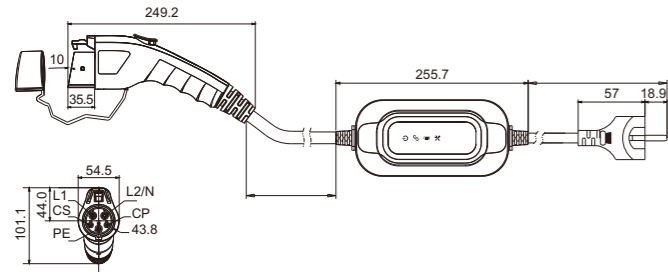

### Характеристика продукта

- Интерфейс зарядки имеет функции блокировки и предотвращения неправильного использования.
- Портативная установка, подключи и работай, самозапускающаяся зарядка удобнее.
- Выбор зарядного тока 8А, 10А, 13А, 16А, 32А.
- Многоцветный светодиодный дисплей.

### Дефиниция продукции

Стандарт	IEC 62196-2:2016
Режим зарядки	2
Способ соединения	B
Тип зарядного тока	AC
Цвет корпуса	03-Чёрный
Цвет кабеля	03-Чёрный
<b>Состояние окружающей среды</b>	
Температура окружающей среды(Рабочая)	-30 ~ 50°C
Температура окружающей среды(Сберегающая)	-40 ~ 80°C
Максимальная высота	≤2000M
Степень защиты	IP54

### Механические характеристики

Частота вставки и вытягивания	>10000 Частота
Усилие вставки и вытягивания	<75H
Ударопрочность	Доступно к падению с высоты 1 метр или расплющивание автомобилем с весом 2 тонны

### Электрический параметр

Номинальный ток	8А, 10А, 13А, 16А, 32А
Номинальное напряжение	250В
Количество контактов питания	3(L, N, PE)
Количество контактов сигнала	2(CC, CP)
Номинальный ток контактов сигнала	2А
Изоляционное сопротивление	>5мОм

### Конфигурация кабеля

Технические характеристики	Ток	Конфигурация кабеля
MAAC-S-08A-VB-03-5.0M-XXAH	8А	3x2.5мм <sup>2</sup> +1x0.75мм <sup>2</sup>
MAAC-S-10A-VB-03-5.0M-XXAH	10А	3x2.5мм <sup>2</sup> +1x0.75мм <sup>2</sup>
MAAC-S-13A-VB-03-5.0M-XXAH	13А	3x2.5мм <sup>2</sup> +1x0.75мм <sup>2</sup>
MAAC-S-16A-VB-03-5.0M-XXAH	16А	3x2.5мм <sup>2</sup> +1x0.75мм <sup>2</sup>
MAAC-S-32A-VB-03-5.0M-XXAH	32А	3x6мм <sup>2</sup> +1x0.75мм <sup>2</sup>

Примечание: длина кабеля по требованию клиента.

Основной материал	
Материал штекера	высокопрочный термoplast, UL94V-0
Материал корпуса	высокопрочный термoplast, UL94V-0
Материал защитной крышки	PUR
Материал гнезда	Медный сплав+посеребренный

## Розетка переменного тока европейского стандарта



Терминал источника питания: розетка для зарядного устройства переменного тока, включение и отключение до десяти тысяч раз, с микроприводом и механизмом тестирования микропривода, механизмом механической разблокировки устройства аварийного контроля температуры, особенности: после извлечения вилки происходит зарядка завершена, и крышка автоматически закрывается для достижения функции защиты IP.

### Диаграмма размеров продукта

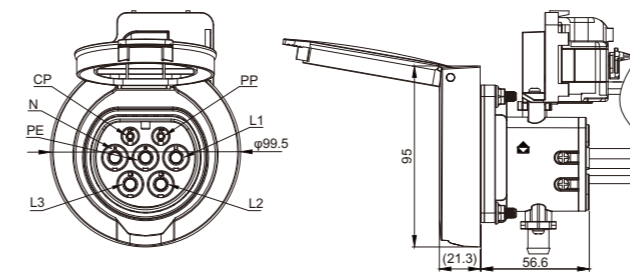

### Характеристика продукта

- Модульная конструкция поддерживает установку на передней панели
- Функция контроля температуры, более безопасная зарядка
- Превосходная защита, надежный материал.

### Дефиниция продукции

Стандарт	IEC62196-2:2016
Режим зарядки	3
Способ соединения	B
Тип зарядного тока	AC
Цвет корпуса	03-Чёрный
<b>Состояние окружающей среды</b>	
Температура окружающей среды(Рабочая)	-30 ~ 50°C
Температура окружающей среды(Сберегающая)	-40 ~ 80°C
Максимальная высота	5000M
Степень защиты	IP54

### Механические характеристики

Частота вставки и вытягивания	>10000 Частота
Усилие вставки и вытягивания	<100H

### Электрический параметр

Номинальный ток	16А, 32А
Номинальное напряжение	250В/ 480В
Количество контактов питания	3(L, N, PE) 5(L1, L2, L3, N, PE)
Количество контактов сигнала	2(CC, CP)
Номинальный ток контактов сигнала	2А
Изоляционное сопротивление	≥5мОм 500В DC 1мин
Контроль температуры	NTC

### Основной материал

Материал штекера	высокопрочный термoplast, UL94V-0
Материал гнезда	Медный сплав+посеребренный

Привод микропривода	DC 12В
Время работы микропривода	40мс<t<200мс
Угол поворота микропривода	80°

### Конфигурация кабеля

Технические характеристики	Ток	Конфигурация кабеля
FEAC-S-016A-P-YY-X.XM-XXAH	16А	3x2.5мм <sup>2</sup> +2x0.75мм <sup>2</sup>
FEAC-S-032A-P-YY-X.XM-XXAH	32А	3x6мм <sup>2</sup> +2x0.75мм <sup>2</sup>
FEAC-T-016A-P-YY-X.XM-XXAH	16А	5x2.5мм <sup>2</sup> +2x0.75мм <sup>2</sup>
FEAC-T-032A-P-YY-X.XM-XXAH	32А	5x6.0мм <sup>2</sup> +2x0.75мм <sup>2</sup>

## Зарядный пистолет по национальному стандарту переменного тока



Сторона транспортного средства: зарядное устройство переменного тока для электромобилей, оснащенное автомобильными зарядными вилками и кабелями, для быстрой зарядки электромобилей (EV) переменным током (AC) через автомобильную розетку GB / T и установки его на зарядную батарею электромобилей.

Терминал транспортного средства+ Источника питания: мобильная зарядная горелка переменного тока для электромобилей, оснащенная автомобильной вилкой и вилкой питания, через автомобильную вилку GB / T Электромобиль (EV) можно быстро зарядить переменным током (AC) через порт питания и розетку источника питания.

### Диаграмма размеров продукта

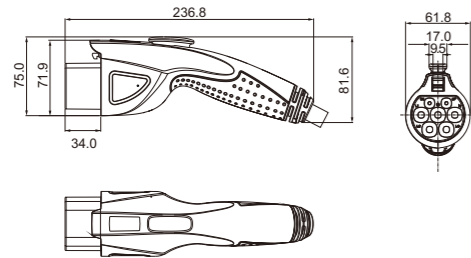

### Характеристика продукта

- Красивый внешний вид, конструкция ручки соответствует принципу эргономики, удобство захвата.
- Функция контроля температуры, более безопасная зарядка
- Вилка имеет защитную изоляцию, предотвращающую случайный контакт руками человека.
- Превосходная защита, надежный материал.

### Дефиниция продукции

Стандарт	GB/T 20234.2-2015
Режим зарядки	3
Способ соединения	B,C
Тип зарядного тока	AC
Цвет корпуса	01-Серый, 03-Чёрный
Цвет кабеля	B-Чёрный, O-Оранжевый

### Состояние окружающей среды

Температура окружающей среды(Рабочая)	-30 ~ 50°C
Температура окружающей среды(Сберегающая)	-40 ~ 80°C
Максимальная высота	5000M

### Основной материал

Материал штекера	высокопрочный термопласт, UL94V-0
Материал корпуса	высокопрочный термопласт, UL94V-0
Материал защитной крышки	PUR
Материал гнезда	Медный сплав+посеребрённый

### Механические характеристики

Частота вставки и вытягивания	>10000 Частота
Усилие вставки и вытягивания	<100N
Ударопрочность	Доступно к падению с высоты 1 метр или расплющивание автомобилем с весом 2 тонны

### Электрический параметр

Номинальный ток	16A, 32A
Номинальное напряжение	250В/440В
Количество контактов питания	3(L, N, PE) 5(L1, L2, L3, N, PE)
Количество контактов сигнала	2(CC, CP)
Номинальный ток контактов сигнала	2A

### Конфигурация кабеля

Технические характеристики	Ток	Конфигурация кабеля
MGAC-S-016A-X-XX-X.XM-XXAH	16A	3x2.5мм <sup>2</sup> +1x0.75мм <sup>2</sup>
MGAC-S-032A-X-XX-X.XM-XXAH	32A	3x6мм <sup>2</sup> +2x0.75мм <sup>2</sup>
MGAC-T-032A-X-XX-X.XM-XXAH	32A	5x6мм <sup>2</sup> +2x0.75мм <sup>2</sup>

Примечание: длина кабеля по требованию клиента.

## GB/T Mode 2 AC EV Charger (CN)



Со стороны транспортного средства: зарядный пистолет постоянного тока для электромобилей, оснащенный автомобильными зарядными вилками и кабелями, электромобили с быстрой зарядкой (EV) постоянным током (DC) через автомобильные розетки GB / T и установленные на зарядных станциях электромобилей.

### Диаграмма размеров продукта

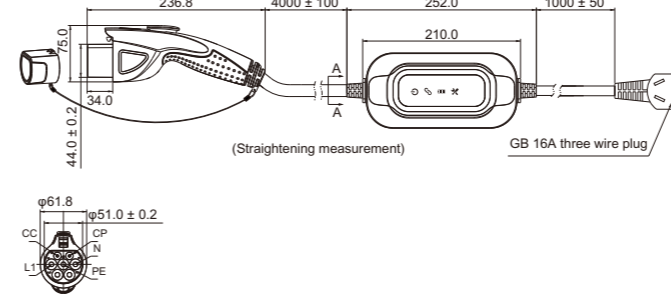

### Характеристика продукта

- Интерфейс зарядки имеет функции блокировки и предотвращения неправильного использования.
- Портативная установка, подключи и работай, самозапускающаяся зарядка удобнее.
- Выбор зарядного тока 8A, 13A, 16A.
- Функция контроля температуры, более безопасная зарядка
- Многоцветный светодиодный дисплей.

### Дефиниция продукции

Стандарт	GB/T 20234.2-2015, GB/T 18487.1-2015
Режим зарядки	2
Способ соединения	B
Тип зарядного тока	AC
Цвет корпуса	03-Чёрный
Цвет кабеля	03-Чёрный

### Состояние окружающей среды

Температура окружающей среды(Рабочая)	-30 ~ 50°C
Температура окружающей среды(Сберегающая)	-40 ~ 80°C
Максимальная высота	≤2000M
Степень защиты	IP55 (Рабочий статус)

### Основной материал

Материал штекера	высокопрочный термопласт, UL94V-0
Материал корпуса	высокопрочный термопласт, UL94V-0
Материал защитной крышки	PUR
Материал гнезда	Медный сплав+посеребрённый

### Механические характеристики

Частота вставки и вытягивания	>10000 Частота
Усилие вставки и вытягивания	<100N
Ударопрочность	Доступно к падению с высоты 1 метр или расплющивание автомобилем с весом 2 тонны

### Электрический параметр

Номинальный ток	8A, 13A, 16A
Номинальное напряжение	220В AC
Количество контактов питания	3(L, N, PE)
Количество контактов сигнала	2(CC, CP)
Номинальный ток контактов сигнала	2A
Изоляционное сопротивление	>5мОм 500В DC 1мин
Контроль температуры	1*PT1000

### Конфигурация кабеля

Технические характеристики	Ток	Конфигурация кабеля
MGAC-S-013A-VB-YY-5.0M-XXAH	13A	3x2.5мм <sup>2</sup> +0.75мм <sup>2</sup>

Примечание: длина кабеля по требованию клиента.

## Зарядное устройство для автомобилей постоянного тока национального стандарта



Со стороны транспортного средства: зарядный пистолет постоянного тока для электромобилей, оснащенный автомобильными зарядными вилками и кабелями, электромобили с быстрой зарядкой (EV) постоянным током (DC) через автомобильные розетки GB / T и установленные на зарядных станциях электромобилей.

### Диаграмма размеров продукта

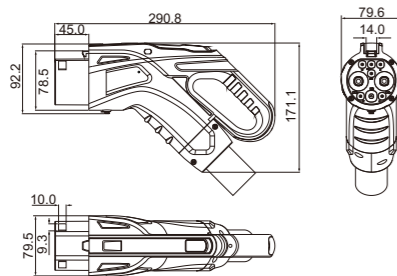

### Характеристика продукта

- Красивый внешний вид, конструкция ручки соответствует принципу эргономики, удобство захвата.
- Функция контроля температуры, более безопасная зарядка
- Вилка имеет защитную изоляцию, предотвращающую случайный контакт руками человека.
- Превосходная защита, надежный материал.

### Дефиниция продукции

Стандарт	GB/T 20234.3-2015
Режим зарядки	4
Способ соединения	C
Тип зарядного тока	DC
Цвет корпуса	03-Чёрный
Цвет кабеля	03-Чёрный

### Механические характеристики

Частота вставки и вытягивания	>10000 Частота
Усилие вставки и вытягивания	<140Н
Ударпрочность	Доступно к падению с высоты 1 метр или расплющивание автомобилем с весом 2 тонны

### Электрический параметр

Номинальный ток	125A, 250A
Номинальное напряжение	750В/1000В

### Состояние окружающей среды

Температура окружающей среды(Рабочая)	-30 ~ 50°C
Температура окружающей среды(Сберегающая)	-40 ~ 80°C
Максимальная высота	5000M
Степень защиты	Рабочий статус IP55, защитная крышка IP54

Количество контактов питания	3(PE, DC+, DC-)
Количество контактов сигнала	4(S+ S-, CC1 CC2)
Номинальный ток контактов сигнала	2A
Изоляционное сопротивление	≥5мОм , 500В DC
Контроль температуры	2*PT1000
Напряжение привода электромагнитного замка	DC 12В
Номинальная мощность электромагнитного замка	12ватт(DC12В)
Время пуска рычага электромагнитной блокировки	600мс

### Основной материал

Материал штекера	высокопрочный термопласт, UL94V-0
Материал корпуса	высокопрочный термопласт, UL94V-0
Материал защитной крышки	PUR
Материал гнезда	Медный сплав+посеребренный

### Конфигурация кабеля

Технические характеристики	Ток	Конфигурация кабеля
MGDC-T-125A-V-03-5.0M-XXAH	125A	2X35mm <sup>2</sup> +1X25mm <sup>2</sup> +2X4.0mm <sup>2</sup> +2P(2X0.75mm <sup>2</sup> )+P(7X1.0mm <sup>2</sup> )
MGDC-T-250A-V-03-5.0M-XXAH	250A	2X80mm <sup>2</sup> +1X25mm <sup>2</sup> +2X4.0mm <sup>2</sup> +2P(2X0.75mm <sup>2</sup> )+P(7X1.0mm <sup>2</sup> )

Примечание: длина кабеля по требованию клиента.

## Автомобильная розетка постоянного тока национального стандарта



Торцевая часть автомобиля: Концевая зарядная розетка постоянного тока, соответствующая национальному стандарту, подходит для зарядки постоянным током (DC), используется для установки в электромобили (EV), используется вместе с национальными стандартными зарядными пистолетами постоянного тока.

### Диаграмма размеров продукта

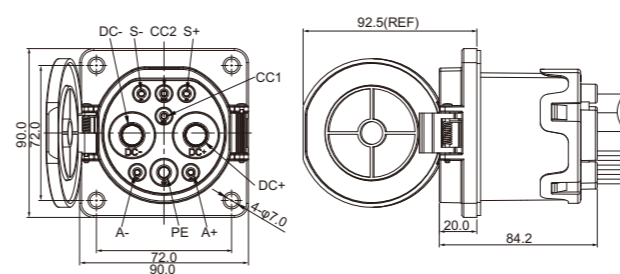

### Характеристика продукта

- Модульная конструкция поддерживает установку на передней панели.
- Функция контроля температуры, более безопасная зарядка.
- Превосходная защита, надежный материал.

### Дефиниция продукции

Стандарт	GB/T20234.3-2015
Режим зарядки	4
Способ соединения	C
Тип зарядного тока	DC
Цвет корпуса	03-Чёрный
Цвет кабеля	03-Чёрный

### Механические характеристики

Частота вставки и вытягивания	>10000 Частота
Усилие вставки и вытягивания	<140Н
Ударпрочность	Доступно к падению с высоты 1 метр или расплющивание автомобилем с весом 2 тонны

### Электрический параметр

Номинальный ток	125A, 250A
Номинальное напряжение	750В/1000В

### Состояние окружающей среды

Температура окружающей среды(Рабочая)	-30 ~ 50°C
Температура окружающей среды(Сберегающая)	-40 ~ 80°C
Максимальная высота	≤5000M
Степень защиты	IP54

Количество контактов питания	3(DC+, DC-, PE)
Количество контактов сигнала	6(A+, A-, CC1, CC2, S+, S-)
Номинальный ток контактов сигнала	20A(A+, A-) 2A(CC1, CC2, S+, S-)
Изоляционное сопротивление	≥5мОм
Контроль температуры	PT1000

### Основной материал

Материал штекера	высокопрочный термопласт, UL94V-0
Материал гнезда	Медный сплав+посеребренный

### Конфигурация кабеля

Технические характеристики	Ток	Конфигурация кабеля
FGDC-T-125A-V-03-0.0M-XXAH	125A	2x35mm <sup>2</sup> +1x25mm <sup>2</sup> +2x4mm <sup>2</sup> +P(4x0.75mm <sup>2</sup> )+4x0.5mm <sup>2</sup>
FGDC-T-250A-V-03-0.0M-XXAH	250A	2x80mm <sup>2</sup> +1x25mm <sup>2</sup> +2x4mm <sup>2</sup> +P(4x0.75mm <sup>2</sup> )+4x0.5mm <sup>2</sup>



## Торцевая розетка переменного тока национального стандарта

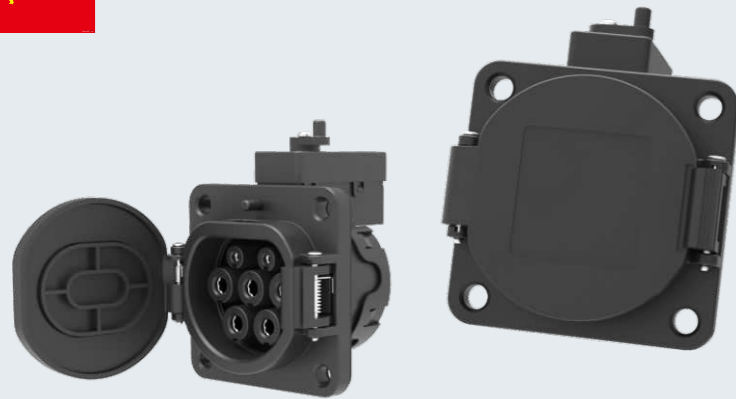

Конец транспортного средства: гнездо за рядки конца транспортного средства переменного тока национального стандарта электромобиля, Гарантия более десяти тысяч раз вставки и извлечения, модульная конструкция, поддержка установки передней панели Установленная, легко запускаемая конструкция аварийной механической разблокировки, с температурой Функция мониторинга.

### Диаграмма размеров продукта

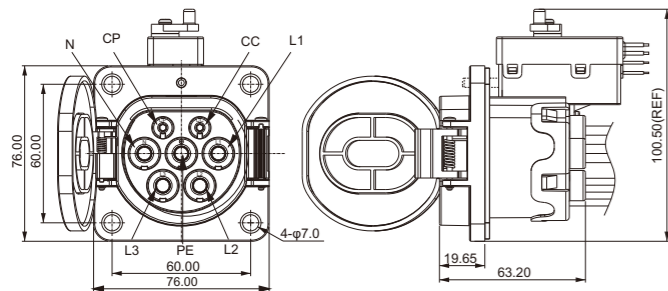

### Характеристика продукта

- Модульная конструкция поддерживает установку на передней панели.
- Функция контроля температуры, более безопасная зарядка.
- Превосходная защита, надежный материал.

### Дефиниция продукции

Стандарт	GB/T20234-2-2015
Режим зарядки	3
Способ соединения	B
Тип зарядного тока	AC
Цвет корпуса	03-Чёрный
Цвет кабеля	03-Чёрный

### Состояние окружающей среды

Температура окружающей среды(Рабочая)	-30 ~ 50°C
Температура окружающей среды(Сберегающая)	-40 ~ 80°C
Максимальная высота	5000M
Степень защиты	Рабочий статус IP55, защитная крышка IP54

### Основной материал

Материал штекера	высокопрочный термопласт, UL94V-0
Материал гнезда	Медный сплав+посеребренный

### Механические характеристики

Частота вставки и вытягивания	>10000 Частота
Усилие вставки и вытягивания	<100N

### Электрический параметр

Номинальный ток	16A, 32A
Номинальное напряжение	250V/ 440V
Количество контактов питания	3(L, N, PE) 5(L1, L2, L3, N, PE)
Количество контактов сигнала	2(CC, CP)
Номинальный ток контактов сигнала	2A
Изоляционное сопротивление	≥5MΩ
Контроль температуры	PT1000
Напряжение привода электромагнитного замка	DC 12V
Номинальная мощность электромагнитного замка	9ватт
Время пуска рычага электромагнитной блокировки	200мс

### Конфигурация кабеля

Технические характеристики	Ток	Конфигурация кабеля
FGAC-S-16A-V-03-0.0M-XXAH	16A	3x2.5мм <sup>2</sup> +2 x0.75мм <sup>2</sup>
FGAC-S-32A-V-03-0.0M-XXAH	32A	3x6мм <sup>2</sup> +2 x0.75мм <sup>2</sup>
FGAC-T-32A-V-03-0.0M-XXAH	32A	5x6мм <sup>2</sup> +2 x0.75мм <sup>2</sup>

## Розетка переменного тока национального стандарта



Клемма питания: клемма источника питания розетки переменного тока для зарядки электромобиля, десять тысяч раз Вышеупомянутая гарантия на подключаемый модуль с электронным замком и обнаружением электронного замка Механизм, механизм аварийной механической разблокировки, который легко запускается, с Дополнительное устройство контроля температуры, самая большая особенность: после зарядки, Когда вилка вытаскивается, откидная крышка может автоматически закрываться для защиты IP.

### Диаграмма размеров продукта

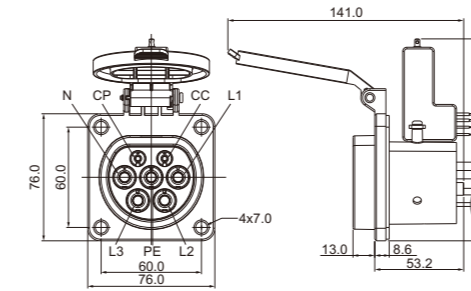

### Характеристика продукта

- Модульная конструкция поддерживает установку на передней панели.
- Функция контроля температуры, более безопасная зарядка.
- Превосходная защита, надежный материал.

### Дефиниция продукции

Стандарт	GB/T 20234.2-2015
Режим зарядки	3
Способ соединения	B
Тип зарядного тока	AC
Цвет корпуса	03-Чёрный

### Состояние окружающей среды

Температура окружающей среды(Рабочая)	-30 ~ 50°C
Температура окружающей среды(Сберегающая)	-40 ~ 80°C
Максимальная высота	5000M
Степень защиты	Рабочий статус IP55, защитная крышка IP54

### Основной материал

Материал штекера	высокопрочный термопласт, UL94V-0
Материал гнезда	Медный сплав+посеребренный

### Механические характеристики

Частота вставки и вытягивания	>10000 Частота
Усилие вставки и вытягивания	<100N

### Электрический параметр

Номинальный ток	16A, 32A
Номинальное напряжение	250V/ 440V
Количество контактов питания	3(L, N, PE) 5(L1, L2, L3, N, PE)
Количество контактов сигнала	2(CC, CP)
Номинальный ток контактов сигнала	2A
Изоляционное сопротивление	≥5MΩ 500V DC 1мин
Контроль температуры	PT1000
Напряжение привода электромагнитного замка	DC 12V
Номинальная мощность электромагнитного замка	9ватт
Время пуска рычага электромагнитной блокировки	200мс

### Конфигурация кабеля

Технические характеристики	Ток	Конфигурация кабеля
FGAC-S-016A-P-YY-X.XM-XXAH	16A	2x2.5мм <sup>2</sup> +1 x4мм <sup>2</sup> +2 x0.75мм <sup>2</sup>
FGAC-S-032A-P-YY-X.XM-XXAH	32A	2x6мм <sup>2</sup> +1x10мм <sup>2</sup> +2 x0.75мм <sup>2</sup>
FGAC-T-032A-P-YY-X.XM-XXAH	32A	4x6 мм <sup>2</sup> +1x10мм <sup>2</sup> +2 x0.75мм <sup>2</sup>



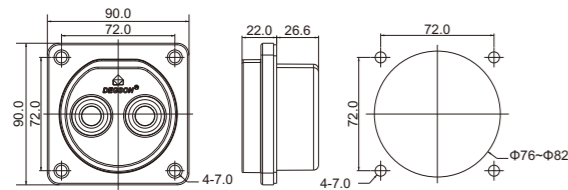

FGDC-03-01AH

Класс воспламеняемости

UL94V-0

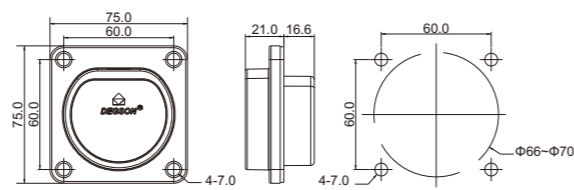

FGAC-03-01AH

Класс воспламеняемости

UL94V-0

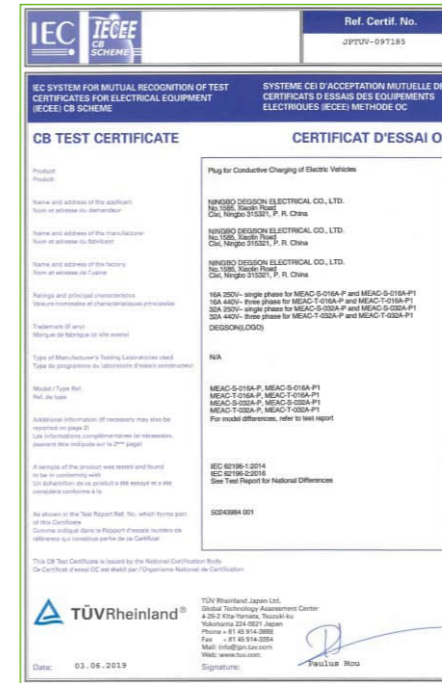

Сертификат CB на терминал  
автомобилей американского  
стандарта

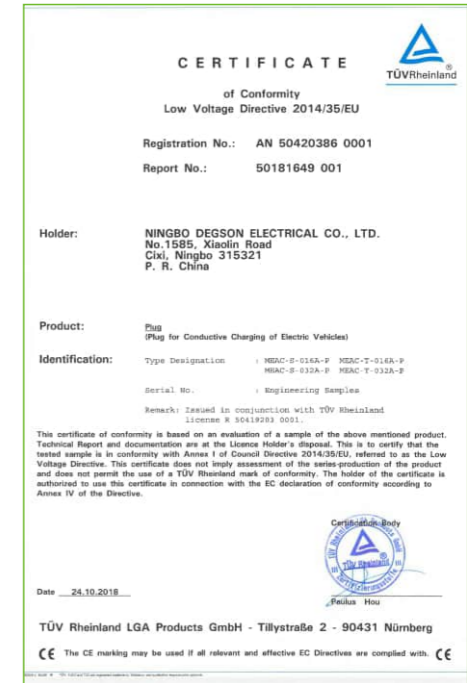

Сертификат CE на терминал  
автомобилей американского  
стандарта

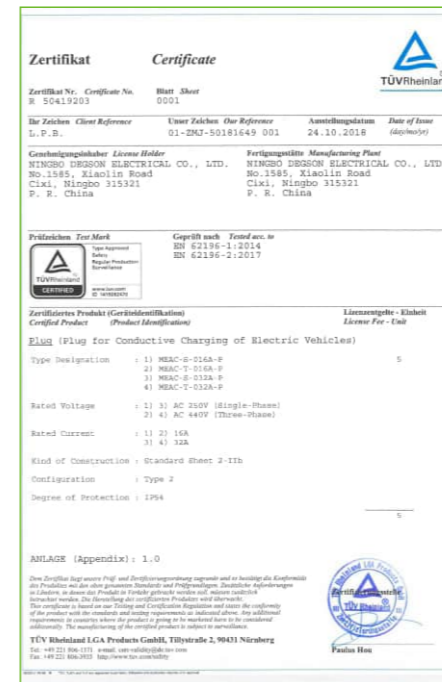

Сертификат TUV на терминал  
автомобилей американского  
стандарта



Сертификат CB на терминал  
автомобилей европейского  
стандарта

## Сертификат

**CERTIFICATE**  
of Conformity  
Low Voltage Directive 2014/35/EU

Registration No.: AN 50420385 0001  
Report No.: 50181648 001

**Holder:**  
NINGBO DEGSON ELECTRICAL CO., LTD.  
No.1585, Xiaolin Road  
Cixi, Ningbo 315321  
P. R. China

**Product:**  
Connector  
(Connector for Conductive Charging of Electric Vehicles)

**Identification:**  
Type Designation : MAAC-S-016A-V MAAC-T-016A-V  
MAAC-S-032A-V MAAC-T-032A-V  
Serial No. : Engineering Sample  
Remark: Issued in conjunction with TÜV Rheinland  
License No. 50419202 0001.

This certificate of conformity is based on an evaluation of a sample of the above mentioned product. Technical Report and documentation are at the License Holder's disposal. This is to certify that the tested sample is in conformity with Annex I of Council Directive 2014/35/EU, referred to as the Low Voltage Directive. This certificate does not imply assessment of the series production of the product and does not permit the use of a TÜV Rheinland mark of conformity. The holder of the certificate is authorized to use this certificate in connection with the EC declaration of conformity according to Annex IV of the Directive.

Date: 24.10.2019  
TÜV Rheinland LGA Products GmbH - Tillystraße 2 - 90431 Nürnberg  
The CE marking may be used if all relevant and effective EC Directives are complied with.

Сертификат CE на терминал автомобилей европейского стандарта

**Zertifikat Certificate**

Zertifikat No. / Certificate No. R 50419202 Blatt / Sheet 0001

Wir Zertifizieren / Client Reference: User Zertifikat / Our Reference: 01-ZM7-50181648 001 Ausstellungsdatum / Date of Issue: 24.10.2018 (day/month/year)

Certificateholder / License Holder: NINGBO DEGSON ELECTRICAL CO., LTD. No.1585, Xiaolin Road Cixi, Ningbo 315321 P. R. China

Manufacturing Plant / Fertigungsstätte: NINGBO DEGSON ELECTRICAL CO., LTD. No.1585, Xiaolin Road Cixi, Ningbo 315321 P. R. China

Prüfzeichen / Test Mark: Type Approval Mark: EN 62196-1:2014 EN 62196-2:2007

Zertifiziertes Produkt / Certified Product: Connector (Connector for Conductive Charging of Electric Vehicles)

Type Designation : 1) MAAC-S-016A-V 2) MAAC-T-016A-V 3) MAAC-S-032A-V 4) MAAC-T-032A-V

Rated Voltage : 1) 31 AC 200V (Single-Phase) 2) 41 AC 440V (Three-Phase)

Rated Current : 1) 21 15A 3) 41 32A

Kind of Construction : Standard Sheet 2-15e

Configuration : Type 2

Degree of Protection : IP04

AMSLAGE (Appendix) : 1.0

TÜV Rheinland LGA Products GmbH, Tillystraße 2, 90431 Nürnberg  
Date: 24.10.2019

Сертификат TUV на терминал автомобилей европейского стандарта

## Сертификат

**CERTIFICATE OF COMPLIANCE**

Certificate Number: 20190429-E505319  
Report Reference: E505319-20190423  
Issue Date: 2019-APRIL-29

Issued to: NINGBO DEGSON ELECTRICAL CO.LTD  
XIAOLIN  
CIXI  
NINGBO  
ZHEJIANG 315321 CHINA

This certificate confirms that representative samples of: COMPONENT - ELECTRIC VEHICLE PLUGS, RECEPTACLES AND COUPLERS  
See addendum page

Standard(s) for Safety: UL 2251 Plugs, Receptacles, and Couplers for Electric Vehicles  
CSA C22.2 No. 282-17 Plugs, Receptacles, and Couplers for Electric Vehicles  
UL 50E ENCLOSURES FOR ELECTRICAL EQUIPMENT, ENVIRONMENTAL CONSIDERATIONS  
CSA C22.2 No. 94.2-15 ENCLOSURES FOR ELECTRICAL EQUIPMENT, ENVIRONMENTAL CONSIDERATIONS

Additional Information: See the UL Online Certifications Directory at <https://nq.ulprospector.com> for additional information.

This Certificate of Compliance does not provide authorization to apply the UL Recognized Component Mark. Only the UL Follow-Up Services Procedure provides authorization to apply the UL Mark.

Date: 2019-04-29

Сертификат UL на терминал автомобилей американского стандарта

**CERTIFICATE OF COMPLIANCE**

Certificate Number: 20190429-E505319  
Report Reference: E505319-20190423  
Issue Date: 2019-APRIL-29

Only those products bearing the UL Recognized Component Mark should be considered as being UL Certified and covered under UL's Follow-Up Services.  
Look for the UL Recognized Component Mark on the product.

This is to certify that representative samples of the product as specified on this certificate were tested according to the current UL requirements.

Models: USR - CNR - Component, Connector for Electric Vehicles, Cat. Nos. MAAC-S-016A-V, MAAC-S-032A-V, MAAC-S-045A-V, followed by 03, followed by X.XM, followed by 00 thru 9999, followed by AH.

# X can be any number which means cable length

This Certificate of Compliance does not provide authorization to apply the UL Recognized Component Mark. Only the UL Follow-Up Services Procedure provides authorization to apply the UL Mark.

Date: 2019-04-29

Сертификат UL на терминал автомобилей американского стандарта

**IEC CB TEST CERTIFICATE**

Ref. Certif. No.: JZPTV-297476

IC SYSTEM FOR MUTUAL RECOGNITION OF TEST CERTIFICATES FOR ELECTRICAL EQUIPMENT (IECEE CB SCHEME)

SYSTEME CEI D'ACCEPTATION MUTUELLE DE CERTIFICATS D'ESSAIS DES EQUIPEMENTS ELECTRIQUES (IECEE METHODE CC)

Product: Connector for Conductive Charging of Electric Vehicles

Name and address of the applicant: NINGBO DEGSON ELECTRICAL CO., LTD. No.1585, Xiaolin Road Cixi, Ningbo 315321 P. R. China

Name and address of the manufacturer: NINGBO DEGSON ELECTRICAL CO., LTD. No.1585, Xiaolin Road Cixi, Ningbo 315321 P. R. China

Name and address of the factory: NINGBO DEGSON ELECTRICAL CO., LTD. No.1585, Xiaolin Road Cixi, Ningbo 315321 P. R. China

Rating and optional characteristics: 15A 200V for MAAC-S-016A-V 32A 200V for MAAC-S-032A-V

Product(s) ID only: DEGSON01003

Type of Manufacturer's Testing Laboratory used: NA

Model / Type Ref.: MAAC-S-016A-V, MAAC-S-032A-V

For model differences, refer to test report.

Additional information of differences may also be reported on page 2.

A sample of the product was tested and found to be in conformity with the standard to which it is referred to in this certificate.

Signature: Paulus Hou

Сертификат CB на терминал автомобилей американского стандарта

**CERTIFICATE**  
of Conformity  
Low Voltage Directive 2014/35/EU

Registration No.: AN 50438286 0001  
Report No.: 50250173 001

**Holder:**  
NINGBO DEGSON ELECTRICAL CO., LTD.  
No.1585, Xiaolin Road  
Cixi, Ningbo 315321  
P. R. China

**Product:**  
Connector  
(Connector for Conductive Charging of Electric Vehicles)

**Identification:**  
Type Designation : MAAC-S-016A-V MAAC-T-032A-V  
Serial No. : Engineering Sample  
Remark: Refer to test report 50250173 001 for details.

This certificate of conformity is based on an evaluation of a sample of the above mentioned product. Technical Report and documentation are at the License Holder's disposal. This is to certify that the tested sample is in conformity with Annex I of Council Directive 2014/35/EU, referred to as the Low Voltage Directive. This certificate does not imply assessment of the series production of the product and does not permit the use of a TÜV Rheinland mark of conformity. The holder of the certificate is authorized to use this certificate in connection with the EC declaration of conformity according to Annex IV of the Directive.

Date: 05.08.2019  
TÜV Rheinland LGA Products GmbH - Tillystraße 2 - 90431 Nürnberg  
The CE marking may be used if all relevant and effective EC Directives are complied with.

Сертификат CE на терминал автомобилей американского стандарта

**检验报告**

电动汽车直流充电接口

产品名称: 电动汽车直流充电接口  
产品型号: 见附录 A "表 1 样品型号"  
受检单位: 宁波高正电子有限公司  
检验类别: 强制性检验

国家轿车质量监督检验中心

Сертификат обязательной проверки зарядного устройства постоянного тока GB

**检验报告**

电动汽车交流充电接口

产品名称: 电动汽车交流充电接口  
产品型号: 见附录 A "表 1 样品型号"  
受检单位: 宁波高正电子有限公司  
检验类别: 强制性检验

国家轿车质量监督检验中心

Сертификат обязательной проверки зарядного устройства переменного тока GB